

# Bateria mechaniczna do umywalki BIOCLIP

Nr 2820L

Jednootw., mechaniczna bateria zatraskowa H.95 L.120, uchwyt Higiena





## OPIS

### Bateria mechaniczna do umywalki BIOCLIP - Nr 2820L

Stojąca bateria mechaniczna do umywalki.  
 Bateria mechaniczna BIOCLIP: armatura całkowicie odpinana do czyszczenia i dezynfekcji.  
 Bateria jednootworowa z wylewką H.95 L.120 wyposażoną w higieniczne wyjście BIOSAFE.  
 Wylewka przystosowana do montażu filtra BIOFIL.  
 Głowica ceramiczna Ø35 z nastawionym ogranicznikiem temperatury maksymalnej.  
 Możliwość przeprowadzenia w łatwy sposób dezynfekcji termicznej bez demontażu uchwytu i odcinania dopływu wody zimnej.  
 Korpus i wylewka gładkie wewnątrz o małej pojemności.  
 Wyływ ograniczony do 5 l/min przy 3 barach.  
 Uchwyt Higiena L.150.  
 Ergonomiczne cięgnadło i korek 1"1/4 z mosiądzu.  
 Wężyki PEX W3/8" dostarczane z zaworami odcinającymi z chromowanego mosiądzu.  
 Mocowanie wzmocnione 2 trzpieniami z Inoxy.  
 Bateria mechaniczna przystosowana w szczególności do placówek opieki zdrowotnej, domów opieki, szpitali i klinik.  
 Jednootworowa bateria przystosowana do osób niepełnosprawnych.  
 Produkt zgodny z wymogami francuskiej normy NF Médical (norma dotycząca środowiska medycznego).  
 Bateria z 30-letnią gwarancją.  
 Model dostępny również w wersji z miedzianymi rurkami.





## OPIS TECHNICZNY

### Bateria mechaniczna do umywalki BIOCLIP - Nr 2820L

Przyłącze	W3/8"
Technologia	Bateria zatraskowa BIOCLIP
Wysokość wylewki	95 mm
Długość wylewki	120 mm
Wyływ	5 l/min przy 3 barach
Ogranicznik temperatury	TAK
Wykończenie	Chromowany mosiądz
Standardy	ACS   
Gwarancja	



## ZALETY

-  Higiena: odpinana do czyszczenia wnętrza
-  Higiena: gładkie wnętrza ogranicza bakterie
-  Nastawiony ogranicznik temperatury maksymalnej
-  Uchwyt Higiena: uruchamianie bez kontaktu z dłonią

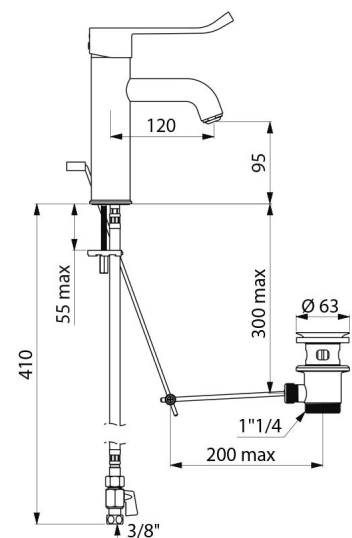

---

Dostępne części

